

כל-חן בע"מ ~ KOL-CHEN Ltd
 כל המתהוות לכל סוגי הגלילות,
 הדשחות, הפוזולים והאלומיניום לבנין

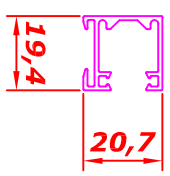

צלון חשמלי "סאן-חן" אפודות הרכבה 1

(מסילה ממוקמת חיצונית על קיר)



1 הצלון מושלב משוך (עובי דופן 11 מ"מ)

2 שלב סופי לצלון

3 טפס עליון למארז הצלון

4 מארז הצלון

5 מנודת חשמלי

6 וואל אלומיניום

7 מסילת צד

8 וואל אלומיניום

9 טפס צד למסילה

A (cm)	C (cm)
69.0	18.45
76.2	19.00
83.4	19.55
90.6	20.10
96.2	20.65
103.4	21.20
110.6	21.75
117.8	22.30
125.0	22.85
132.2	23.40
139.4	23.95
146.6	24.50
153.8	25.05
161.0	25.60
168.2	26.15
175.4	26.70
182.6	27.25
189.8	27.80
197.0	28.35
204.2	28.90
211.4	29.45
218.6	30.00
225.8	30.55
233.0	31.10
240.2	31.65
247.4	32.20
254.6	32.75
261.8	33.30
269.0	33.85
276.2	34.40
283.4	34.95
290.6	35.50
297.8	36.05
305.0	36.60
312.2	37.15
319.4	37.70
326.6	38.25
333.8	38.80
341.0	39.35
348.2	39.90
355.4	40.45
362.6	41.00
369.8	41.55
377.0	42.10
384.2	42.65
391.4	43.20
398.6	43.75
405.8	44.30

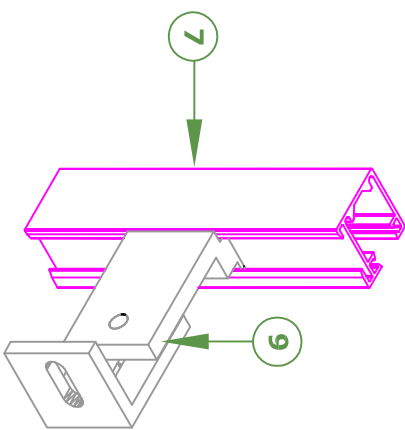
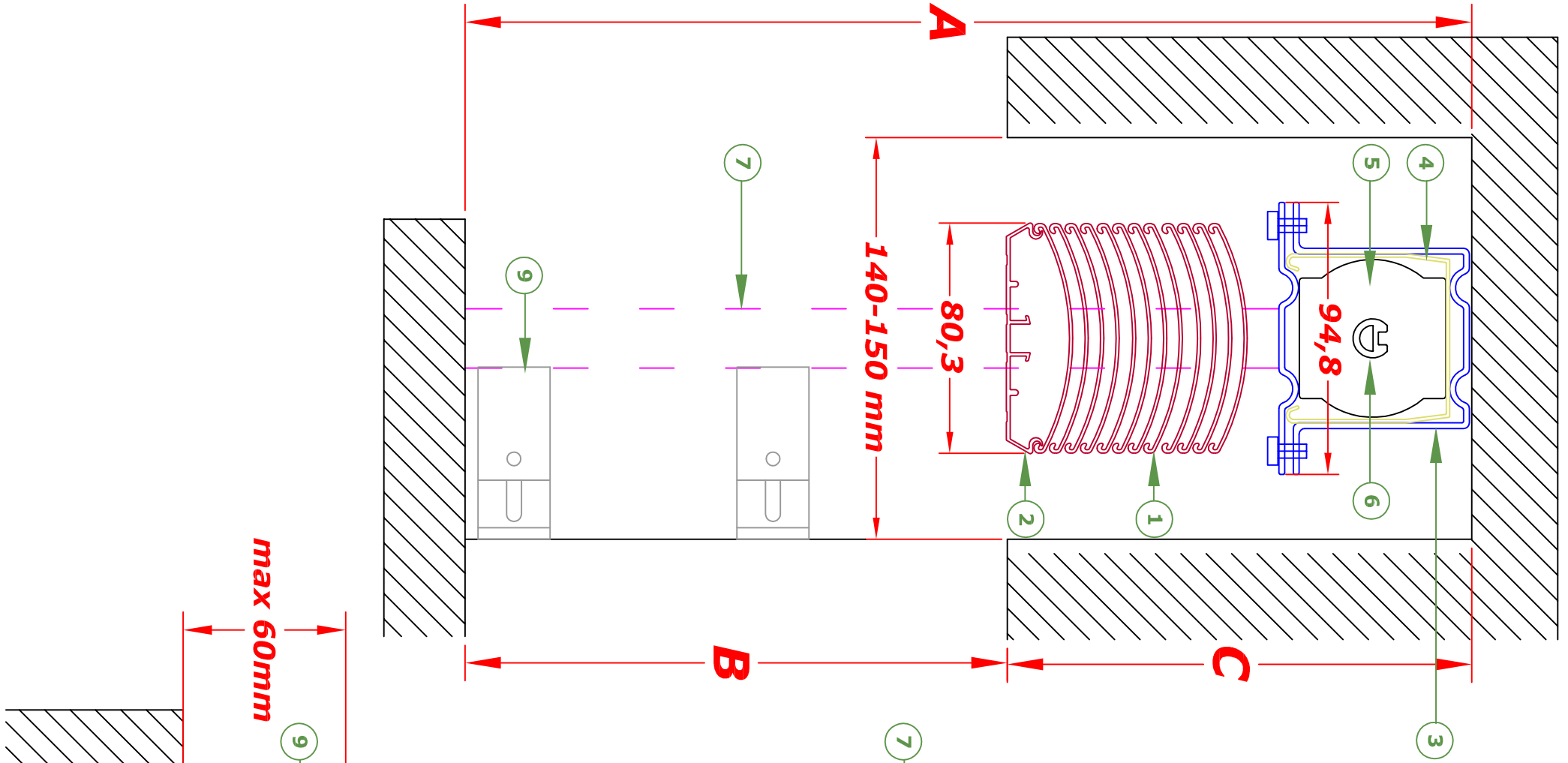

max 60mm

(מסלוק להחסיף למידת הצלון 15 מ"מ ובוכל צד בכדי שתורה חריפה לספחה)

15mm

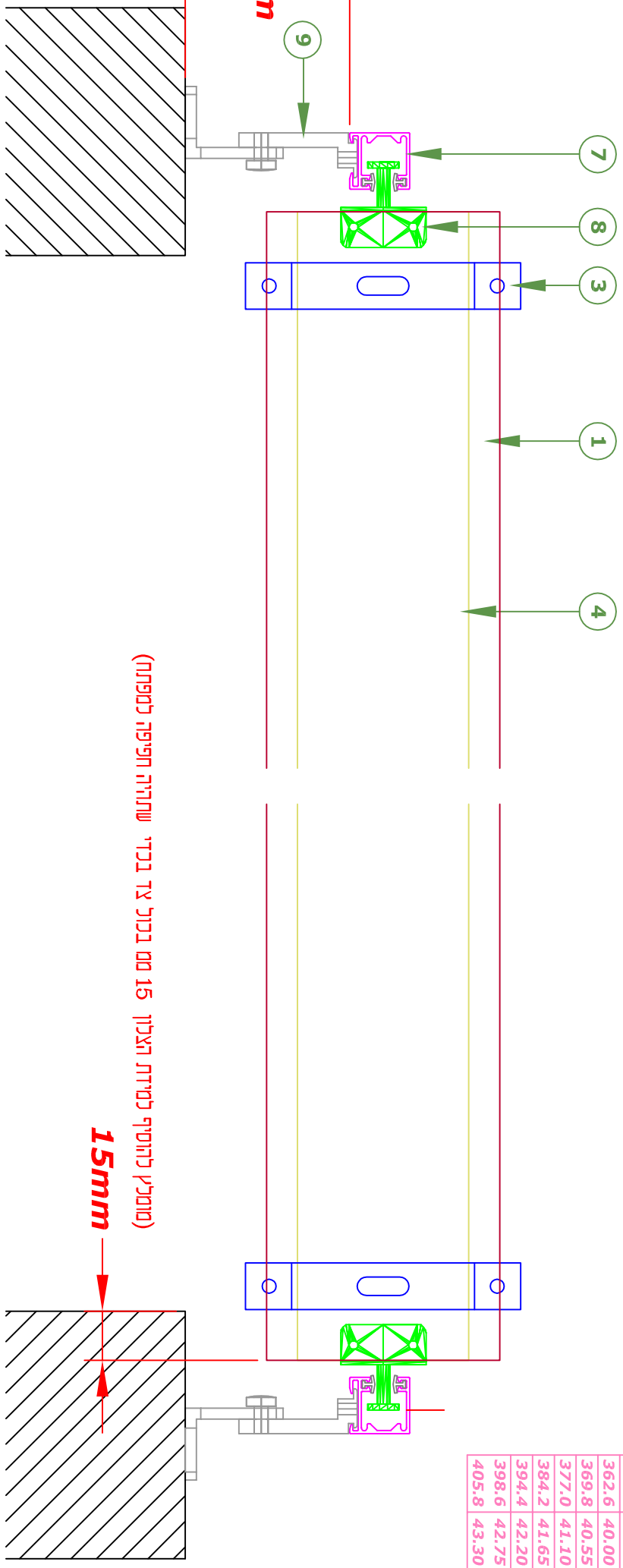

כל-חן בע"מ ~ KOL-CHEN Ltd
 כל המטרות לכל סוגי הגזיות, הדשמות, הפזולים והאקומיניום לבנין



כל-חן
 Kol-Chen

צלון תשכלי "סאן-חן" אפודות הרכבה 2

(מסילה ממוקמת בין קירות)

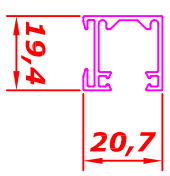

1 הצלון משובל משורר (עובי דופן 11 מ"מ)

2 שלב סופי לצלון

3 טפס עליון למארז הצלון

4 מארז הצלון

5 מנודת תשכלי

6 וואל אלומיניום

7 מסילת צד

6 וואל אלומיניום

7 מסילת צד

8 שלה לצלון

9 טפס צד למסילה

A (cm)	C (cm)
69.0	18.45
76.2	19.00
83.4	19.55
90.0	20.10
96.2	20.65
103.4	21.20
110.6	21.75
117.8	22.30
125.0	22.85
132.2	23.40
139.4	23.95
146.6	24.50
153.8	25.05
161.0	25.60
168.2	26.15
175.4	26.70
182.6	27.25
189.8	27.80
197.0	28.35
204.2	28.90
211.4	29.45
218.6	30.00
225.8	30.55
233.0	31.10
240.2	31.65
247.4	32.20
269.0	32.85
276.2	33.40
283.4	33.95
290.6	34.50
297.8	35.05
305.0	35.60
312.2	36.15
319.4	36.70
326.6	37.25
333.8	37.80
341.0	38.35
348.2	38.90
355.4	39.45
362.6	40.00
369.8	40.55
377.0	41.10
384.2	41.65
394.4	42.20
398.6	42.75
405.8	43.30

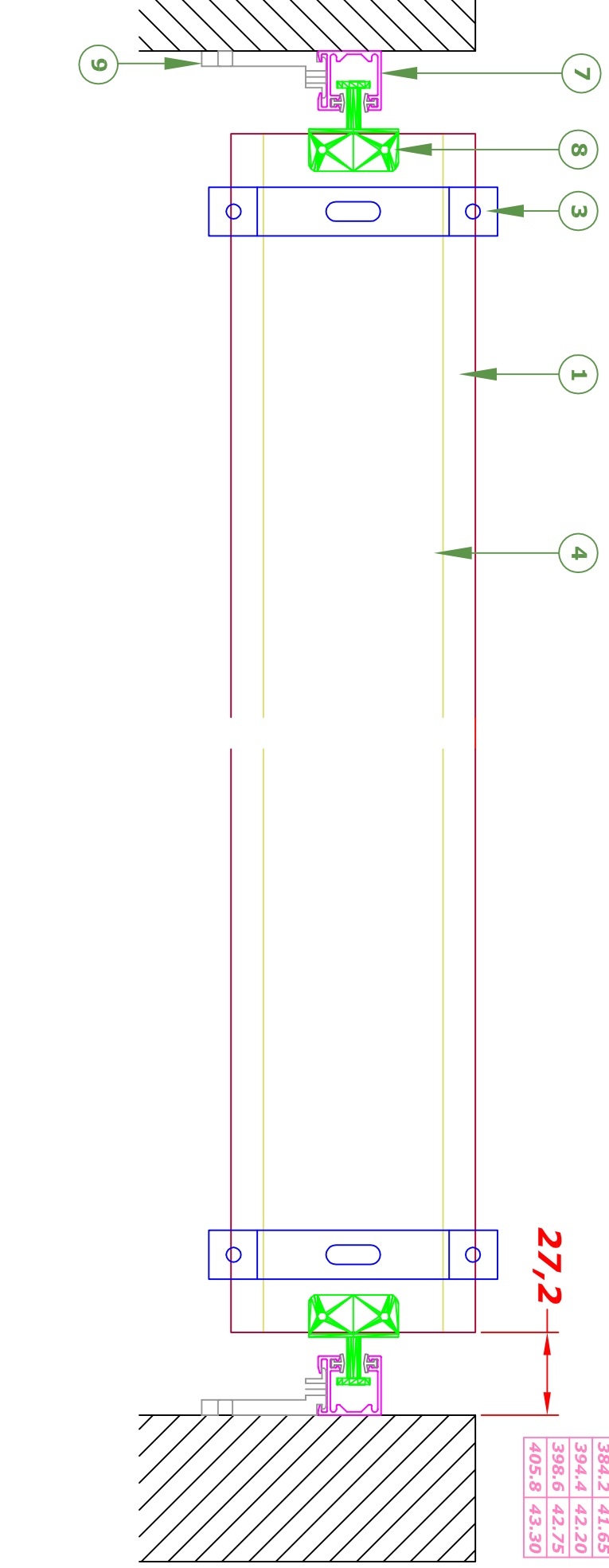
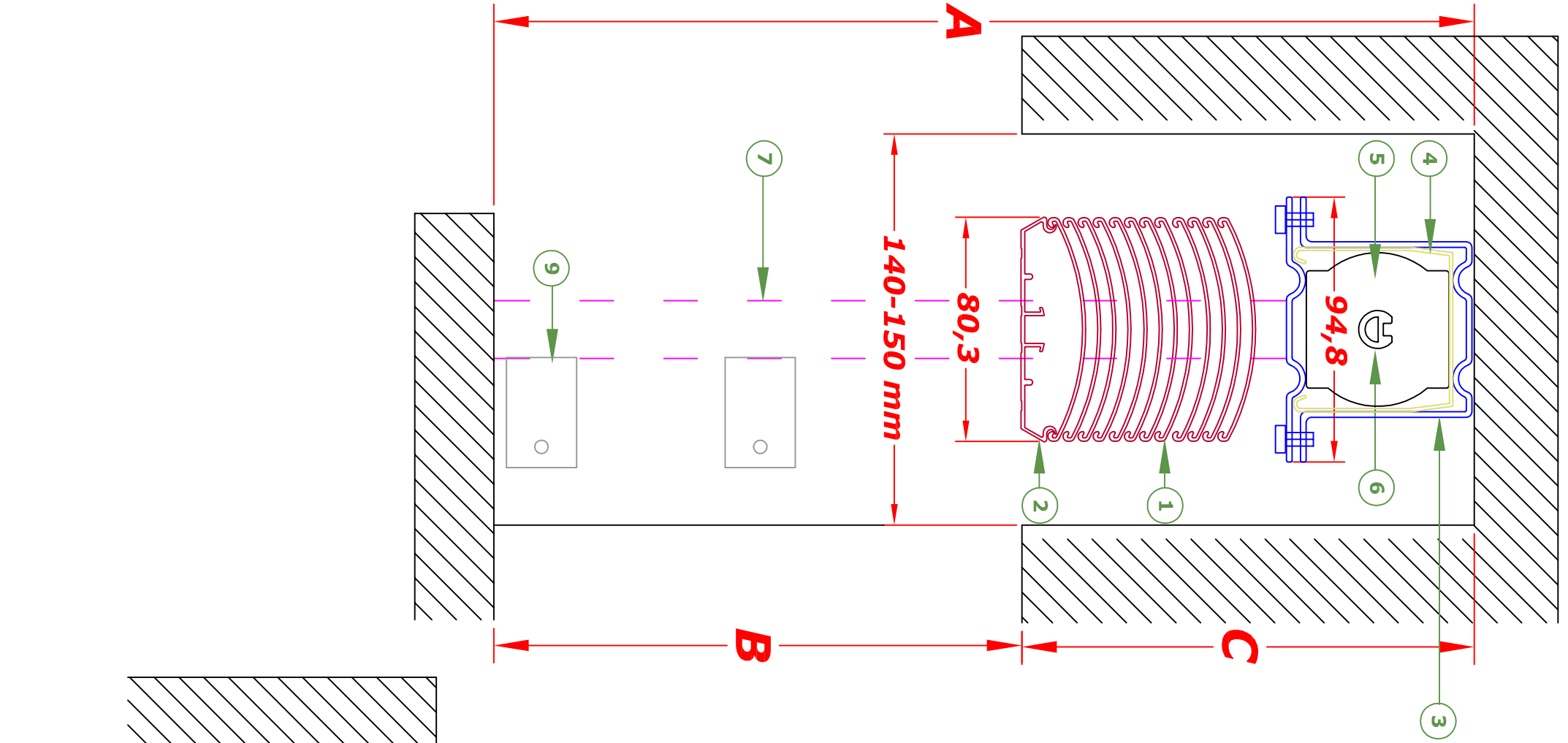

27,2



צלון חשמלי "סאן-חן" אטומות הרחבה 3

(מסילה ממוקמת שקועה בקיר)

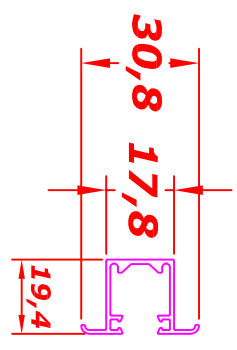

- 1 הצלון משלב מנורד (עובי דופן 11 מ"מ)
- 2 שלב סופי לצלון
- 3 טפס עליון למנארד הצלון
- 4 מנארד הצלון
- 5 מנורד חשמלי
- 6 וואל אלומיניום
- 7 מסילת צד
- 8 שלדה לצלון

A (cm)	C (cm)
69.0	18.45
76.2	19.00
83.4	19.55
90.0	20.10
96.2	20.65
103.4	21.20
110.6	21.75
117.8	22.30
125.0	22.85
132.2	23.40
139.4	23.95
146.6	24.50
153.8	25.05
161.0	25.60
168.2	26.15
175.4	26.70
182.6	27.25
189.8	27.80
197.0	28.35
204.2	28.90
211.4	29.45
218.6	30.00
225.8	30.55
233.0	31.10
240.2	31.65
247.4	32.20
254.6	32.75
261.8	33.30
269.0	33.85
276.2	34.40
283.4	34.95
290.6	35.50
297.8	36.05
305.0	36.60
312.2	37.15
319.4	37.70
326.6	38.25
333.8	38.80
341.0	39.35
348.2	39.90
355.4	40.45
362.6	41.00
369.8	41.55
377.0	42.10
384.2	42.65
391.4	43.20
398.6	43.75
405.8	44.30

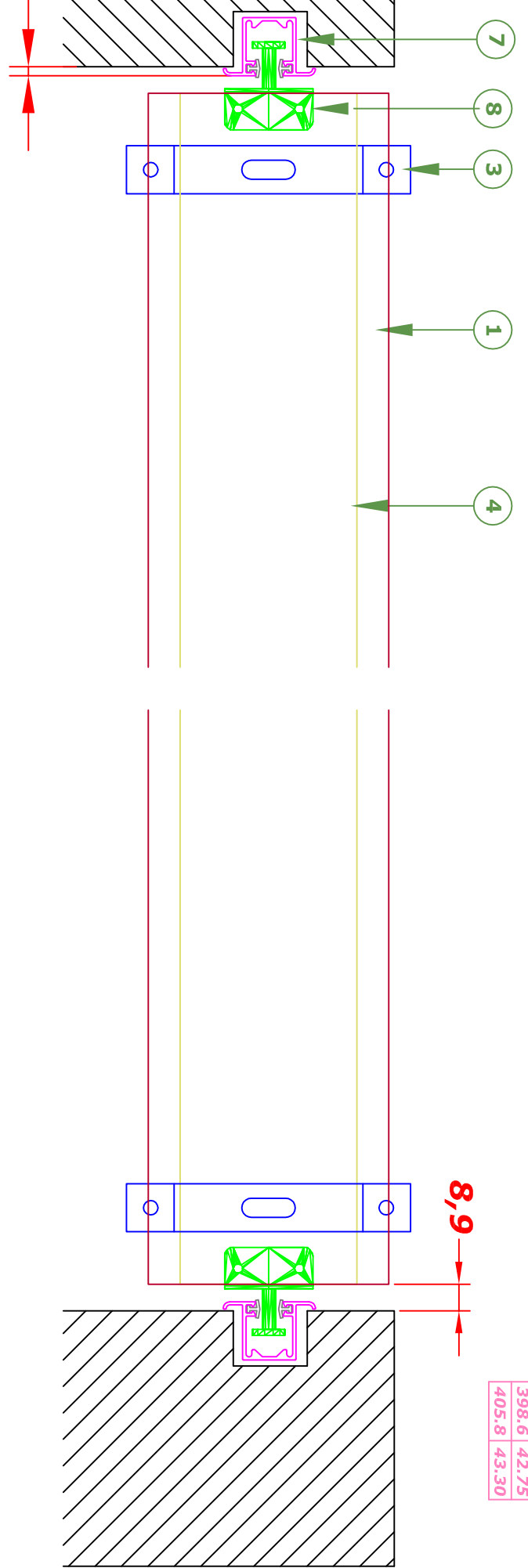
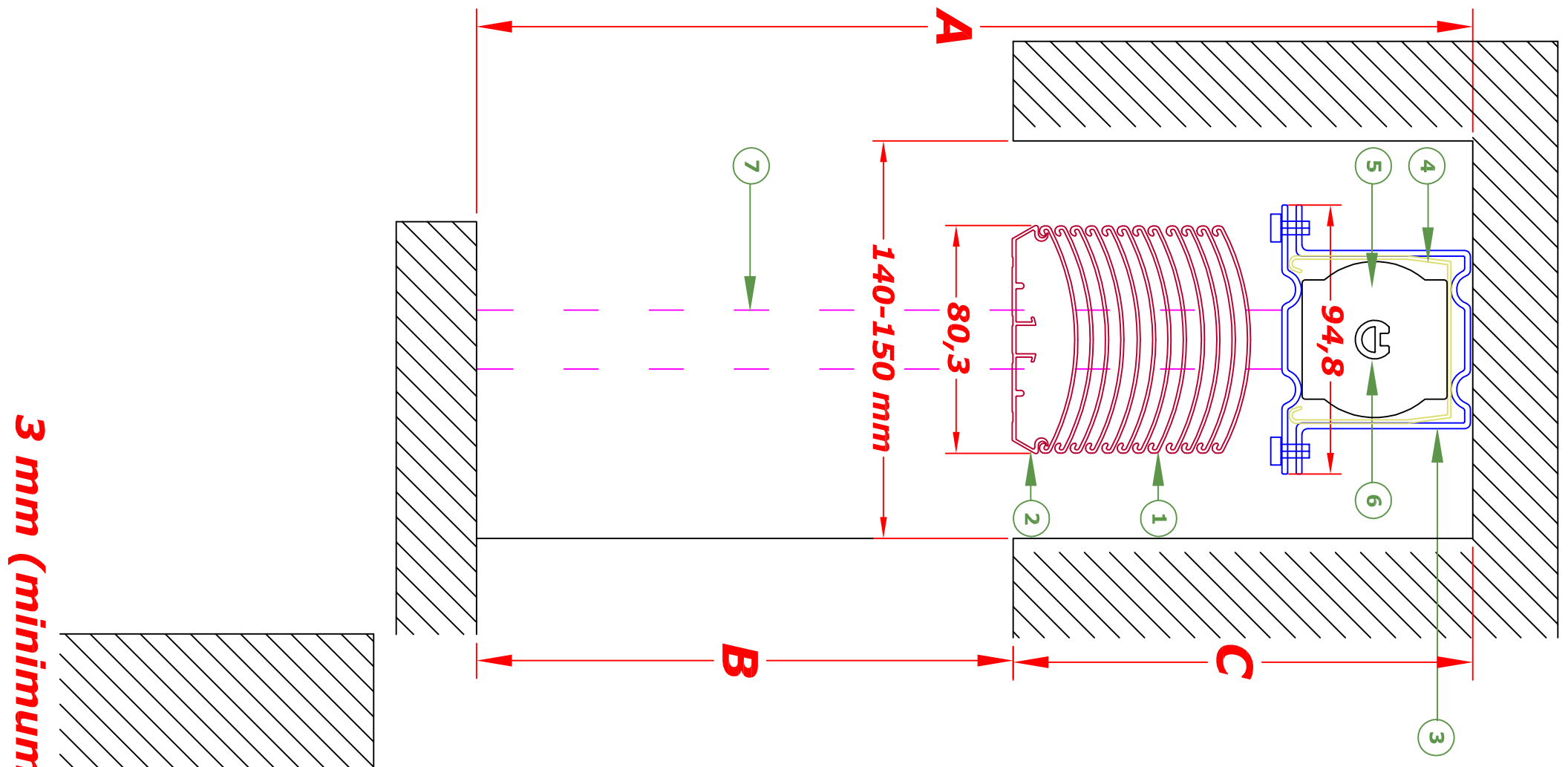

3 mm (minimum)

כל-חן בע"מ KOL-CHEN Ltd
 כל הפתרונות לכל סוגי הגביעות, הרשתות, הפרזולים והאלומיניום לבנין

סאן חן Kol-Chen

צילון חשמלי "סאן-חן" אפודות הרכבה 4

(כבל מיותר חיצוני לפתח)

A (cm)	C (cm)
69.0	18.45
76.2	19.00
83.4	19.55
90.0	20.10
96.2	20.65
103.4	21.20
110.6	21.75
117.8	22.30
125.0	22.85
132.2	23.40
139.4	23.95
146.6	24.50
153.8	25.05
161.0	25.60
168.2	26.15
175.4	26.70
182.6	27.25
189.8	27.80
197.0	28.35
204.2	28.90
211.4	29.45
218.6	30.00
225.8	30.55
233.0	31.10
240.2	31.65
247.4	32.20
254.6	32.85
261.8	33.40
269.0	33.95
276.2	34.50
283.4	35.05
290.6	35.60
297.8	36.15
305.0	36.70
312.2	37.25
319.4	37.80
326.6	38.35
333.8	38.90
341.0	39.45
348.2	40.00
355.4	40.55
362.6	41.10
369.8	41.65
377.0	42.20
384.2	42.75
391.4	43.30
398.6	43.85
405.8	44.40

1 הגליון משלב משורר (עובי דופן 11 מ"מ)

2 שלב סופי לצילון

3 טפס עליון למאדץ הגליון

4 מאדץ הגליון

5 מברוט חשמלי

6 וואל אלומיניום

7 מסילת צד

8 וואל אלומיניום

9 כבל מיותר

10 טפס כבל

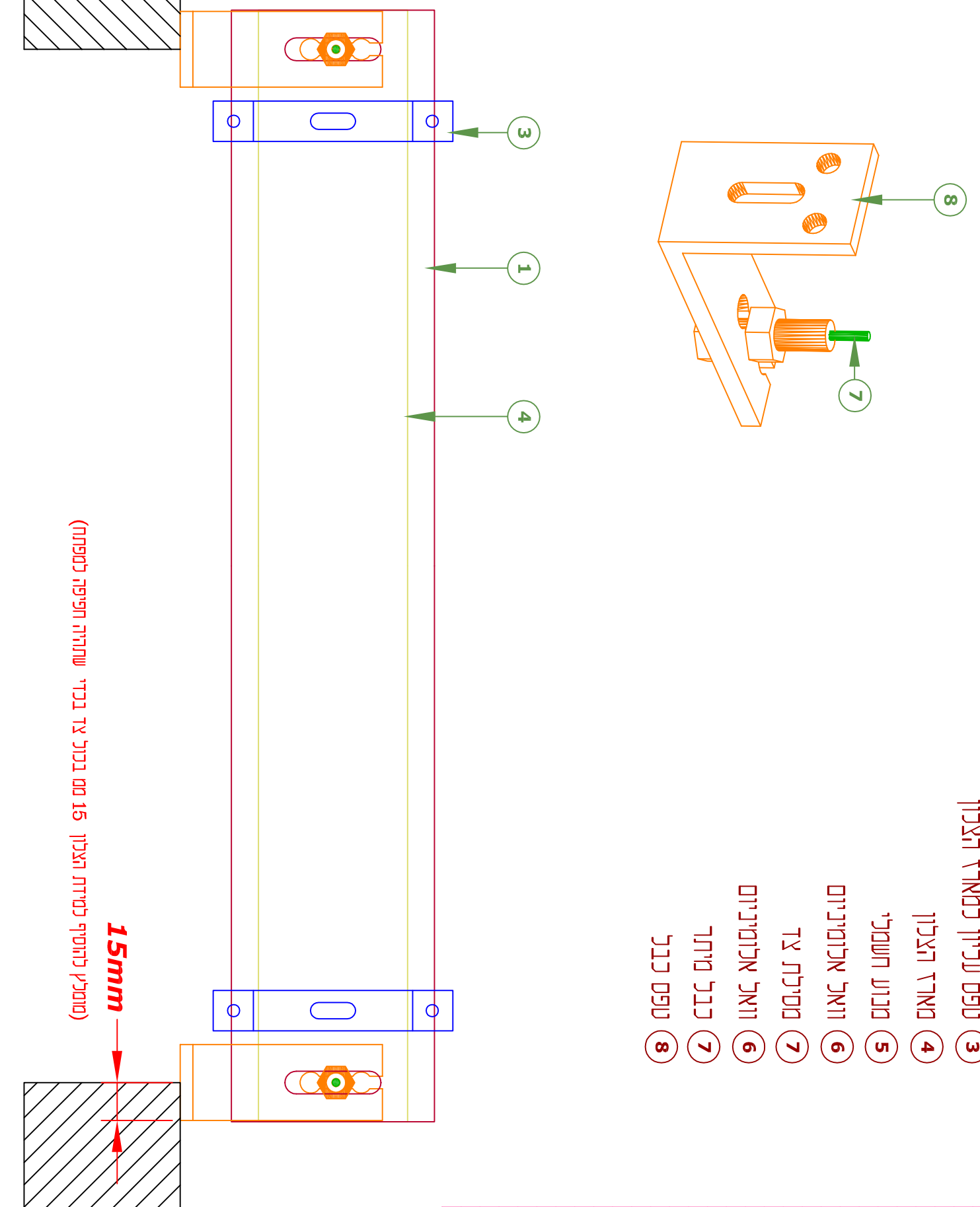
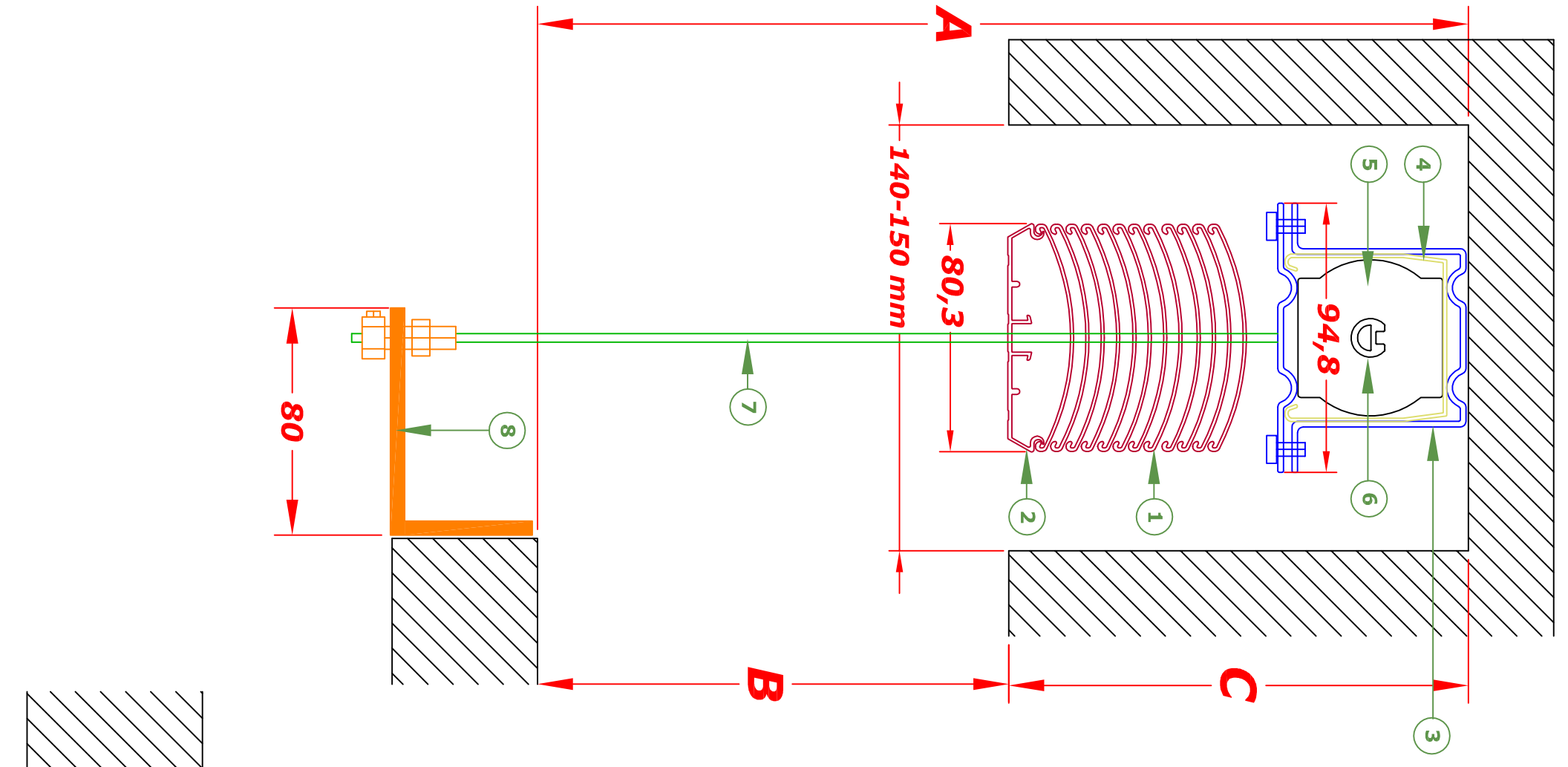

15mm (ממליץ להוסיף למידת הגליון 15 מ"מ ובנוסף צד בכדי שתמיד תיפיק לפתוח)

סאן-חן יבנה
סאן-חן בע"מ ~ KOL-CHEN Ltd
 כל הפתרונות לכל סוגי הגביעות, הרשתות, הפזולרים והארמוניות לבנין



צינור חשמלי "סאן-חן" אטומות הרבנה 5

(ככל מיתר בין קידוח)

A (cm)	C (cm)
69.0	18.45
76.2	19.00
83.4	19.55
90.0	20.10
96.2	20.65
103.4	21.20
110.6	21.75
117.8	22.30
125.0	22.85
132.2	23.40
139.4	23.95
146.6	24.50
153.8	25.05
161.0	25.60
175.4	26.70
182.6	27.25
189.8	27.80
197.0	28.35
204.2	28.90
211.4	29.45
218.6	30.00
225.8	30.55
233.0	31.10
240.2	31.65
247.4	32.20
269.0	32.85
276.2	33.40
283.4	33.95
290.6	34.50
297.8	35.05
305.0	35.60
312.2	36.15
319.4	36.70
326.6	37.25
333.8	37.80
341.0	38.35
348.2	38.90
355.4	39.45
362.6	40.00
369.8	40.55
377.0	41.10
384.2	41.65
394.4	42.20
398.6	42.75
405.8	43.30

- 1 הצלון משלב משורר (עובי דופן 11 מ"מ)
- 2 שלב סופי לצלון
- 3 טפס עליון למאדץ הצלון
- 4 מאדץ הצלון
- 5 מברות חשמלי
- 6 וואל אלומוניום
- 7 מסילת צד
- 8 וואל אלומוניום
- 9 כבל מיתר
- 10 טפס כבל

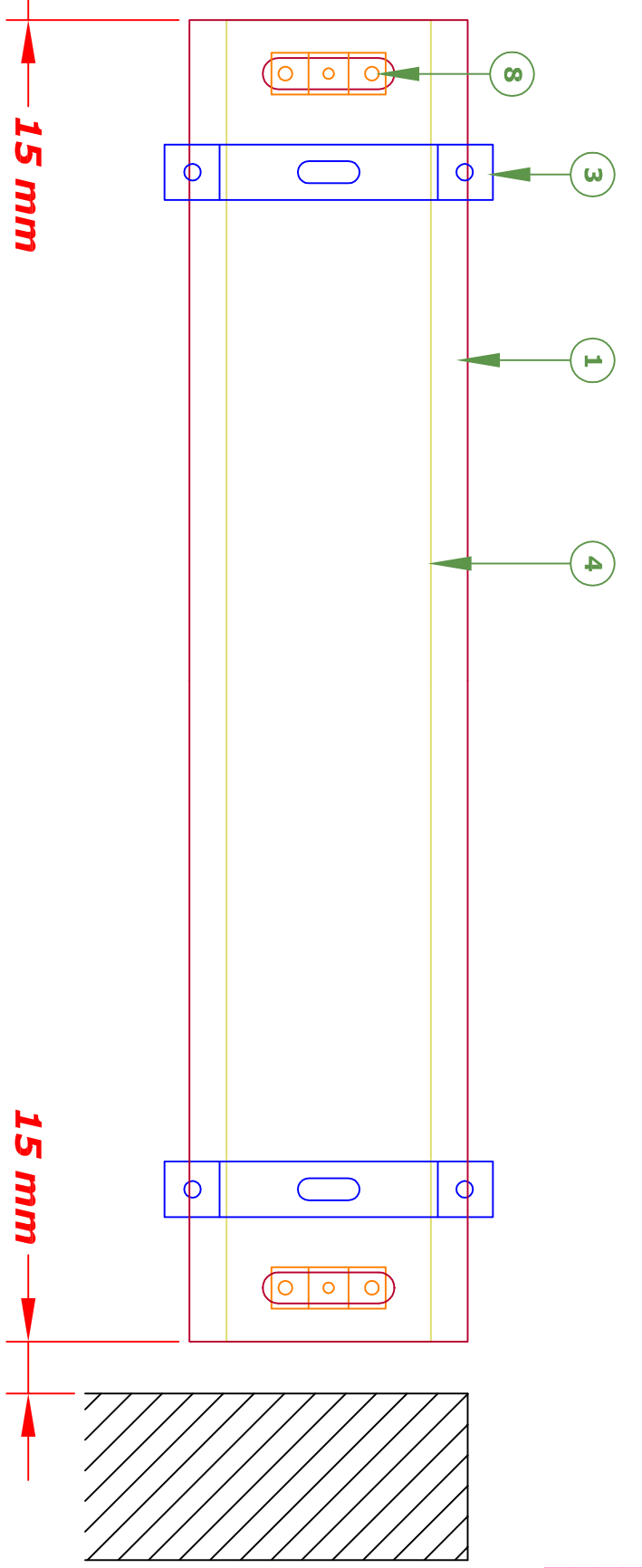
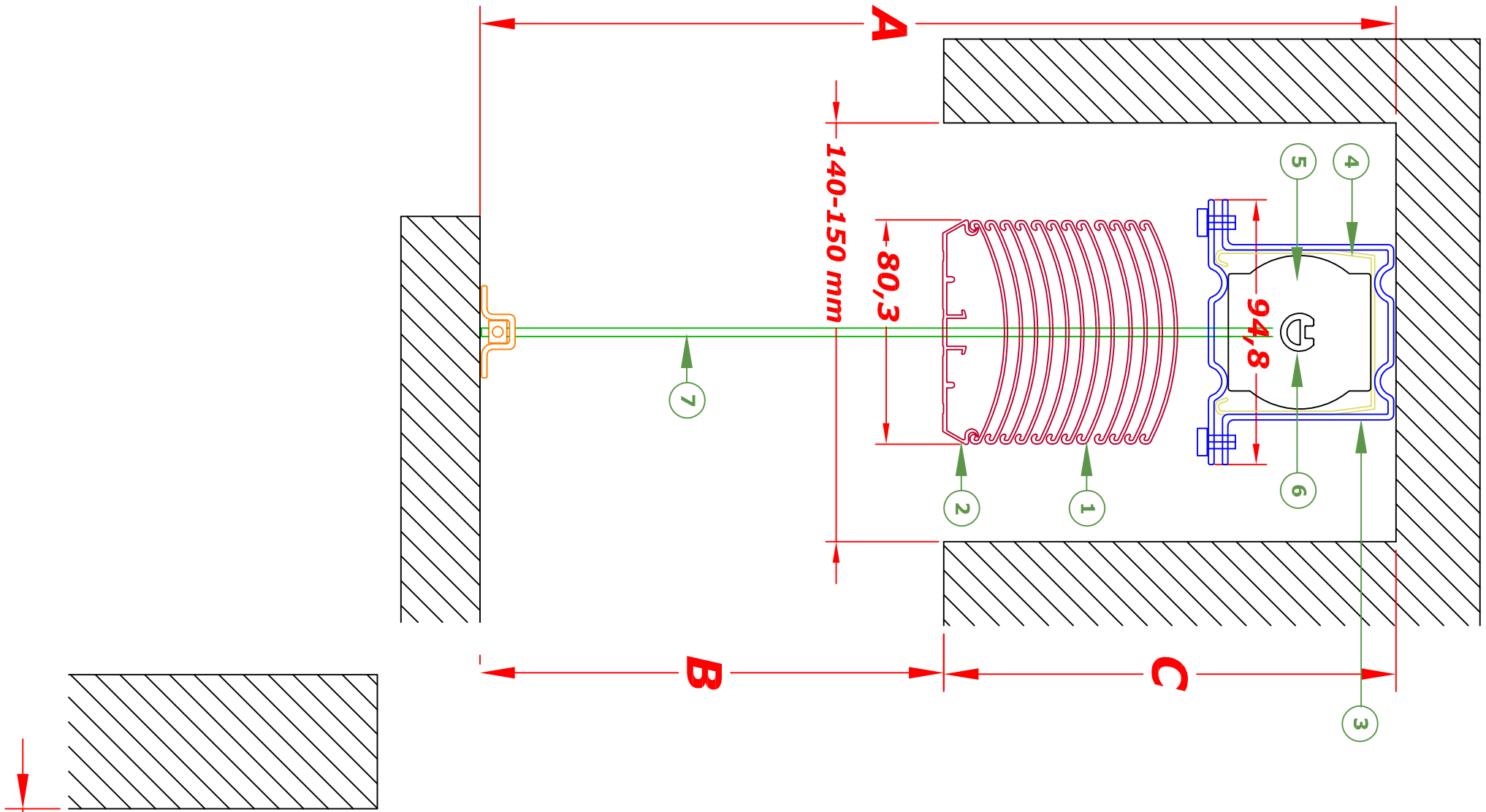
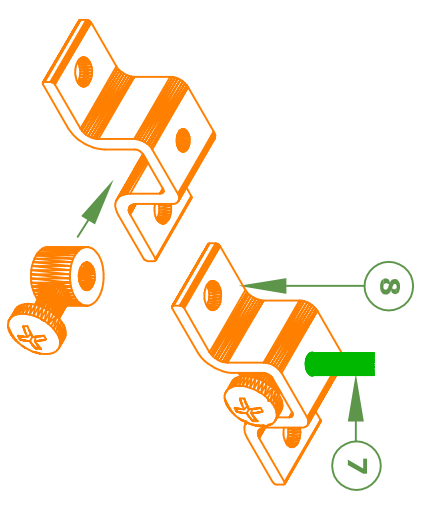

כל-חן בע"מ KOL-CHEN Ltd
 כל הפתרונות לכל סוגי הגיידות, הרשתות, הפרוזלים והאלומיניום לבנין

צלון חשמלי "סאן-חן" אטודות הרבנה 6
 (כבל מתוך בנין קירות) (מסילה ממוקמת שקועה בקיר)



A (cm)	C (cm)
69.0	18.45
76.2	19.00
83.4	19.55
90.0	20.10
96.2	20.65
103.4	21.20
110.6	21.75
117.8	22.30
125.0	22.85
132.2	23.40
139.4	23.95
146.6	24.50
153.8	25.05
161.0	25.60
168.2	26.15
175.4	26.70
182.6	27.25
189.8	27.80
197.0	28.35
204.2	28.90
211.4	29.45
218.6	30.00
225.8	30.55
233.0	31.10
240.2	31.65
247.4	32.20
254.6	32.75
261.8	33.30
269.0	33.85
276.2	34.40
283.4	34.95
290.6	35.50
297.8	36.05
305.0	36.60
312.2	37.15
319.4	37.70
326.6	38.25
333.8	38.80
341.0	39.35
348.2	39.90
355.4	40.45
362.6	41.00
369.8	41.55
377.0	42.10
384.2	42.65
391.4	43.20
398.6	43.75
405.8	44.30

- 1 הצלון משלב מנורד (עובי דופן 11 מ"מ)
- 2 שלב סופי לצלון
- 3 טפס עליון למנאד הצלון
- 4 מנאד הצלון
- 5 מנודת חשמלי
- 6 וואל אלומיניום
- 7 מסילת צד
- 8 שורה לצלון

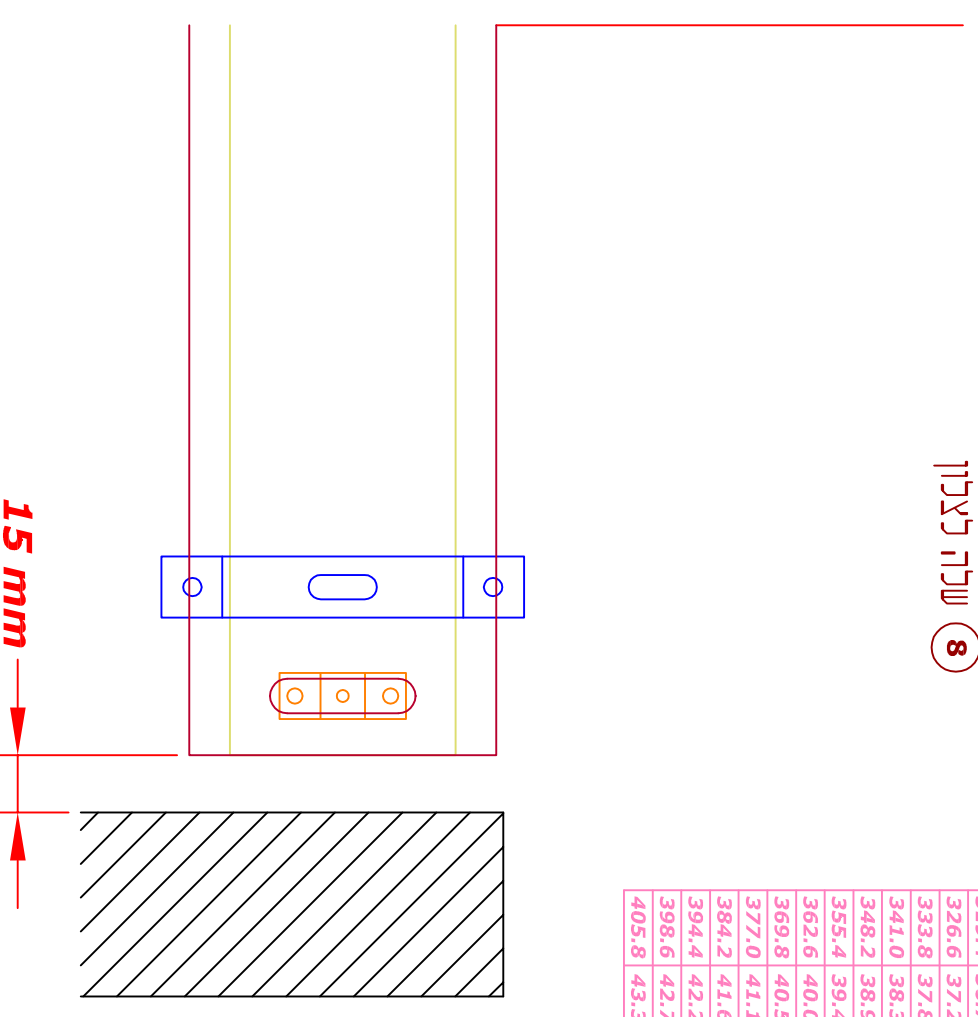
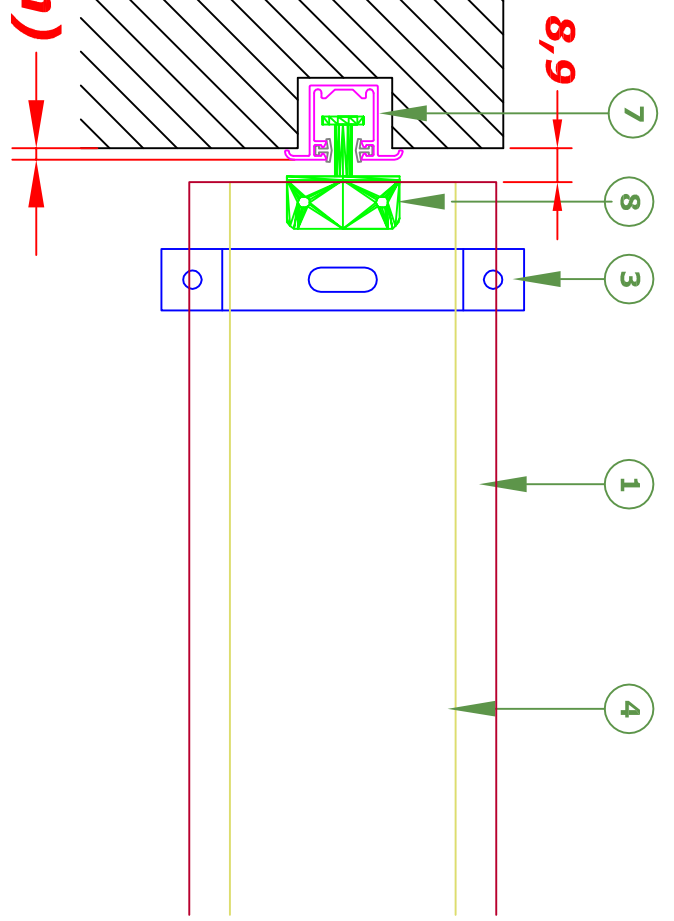
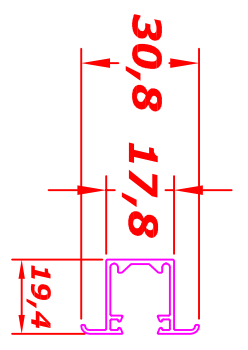
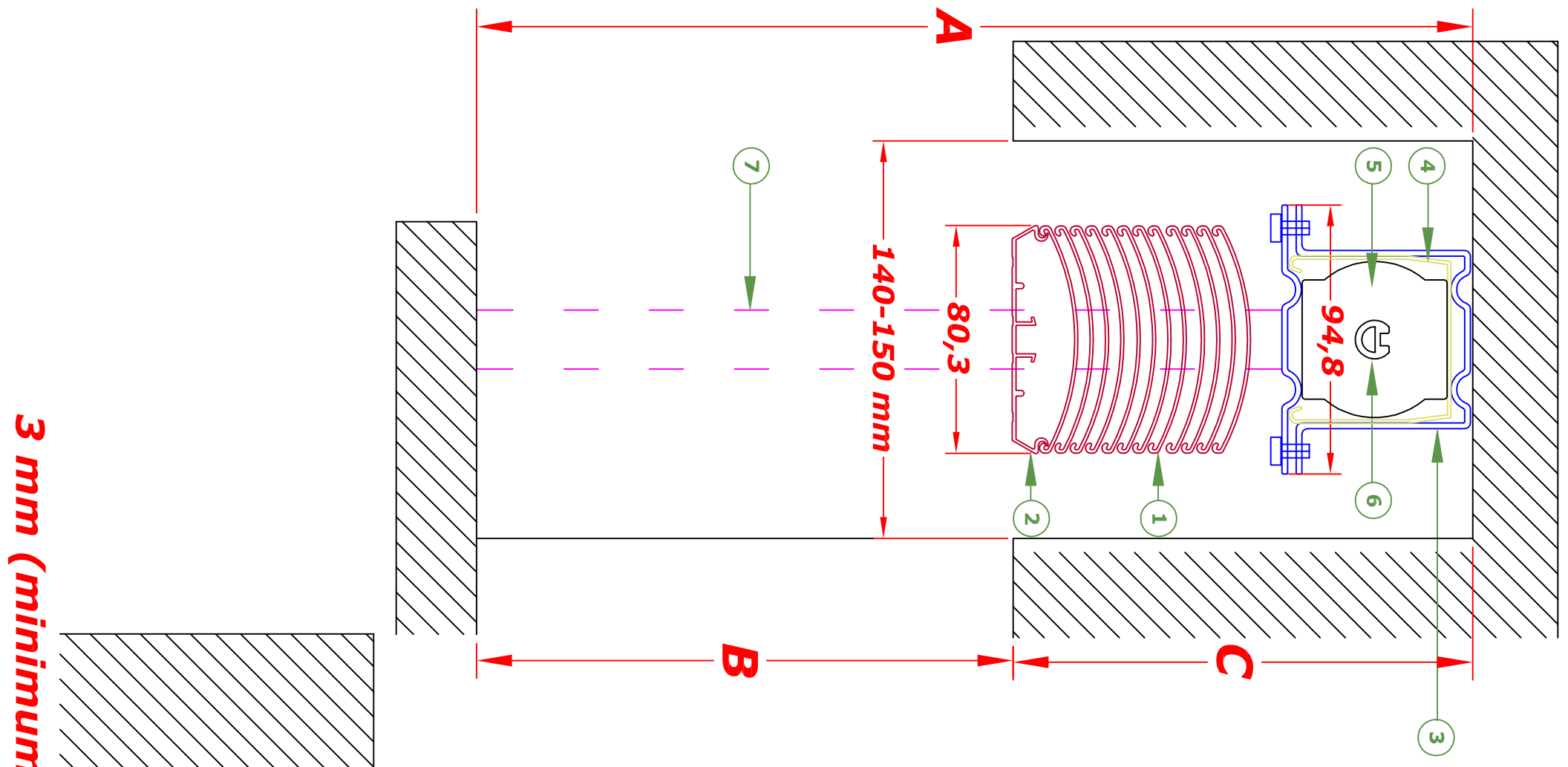

3 mm (minimum)

15 mm

כל-חן בע"מ ~ KOL-CHEN Ltd
 כל הפתרונות לכל סוגי הגביעות, הרשתות, הפוזולרים והאלומיניום לבנין

סאן חן
 Kol-Chen

צליון חשמלי "סאן-חן" אטודות הרחבה

(מסילה ממוקמת שקועה בקיר)

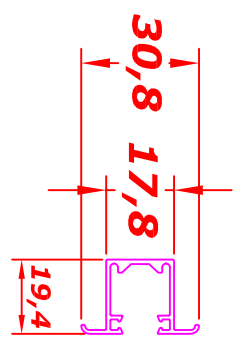

- 1 הצליון משלב משורך (עובי דופן 11 מ"מ)
- 2 שלב סופי לצליון
- 3 טפס עליון למאדץ הצליון
- 4 מאדץ הצליון
- 5 מנודת חשמלי
- 6 וואל אלומיניום
- 7 מסילת צד
- 8 שורה לצליון

A (cm)	C (cm)
69.0	18.45
76.2	19.00
83.4	19.55
90.0	20.10
96.2	20.65
103.4	21.20
110.6	21.75
117.8	22.30
125.0	22.85
132.2	23.40
139.4	23.95
146.6	24.50
153.8	25.05
161.0	25.60
168.2	26.15
175.4	26.70
182.6	27.25
189.8	27.80
197.0	28.35
204.2	28.90
211.4	29.45
218.6	30.00
225.8	30.55
233.0	31.10
240.2	31.65
247.4	32.20
254.6	32.75
261.8	33.30
269.0	33.85
276.2	34.40
283.4	34.95
290.6	35.50
297.8	36.05
305.0	36.60
312.2	37.15
319.4	37.70
326.6	38.25
333.8	38.80
341.0	39.35
348.2	39.90
355.4	40.45
362.6	41.00
369.8	41.55
377.0	42.10
384.2	42.65
391.4	43.20
398.6	43.75
405.8	44.30

